

руководство
по эксплуатации

ПЛИТА ГАЗОВАЯ БЫТОВАЯ ЧЕТЫРЁХГОРЕЛОЧНАЯ

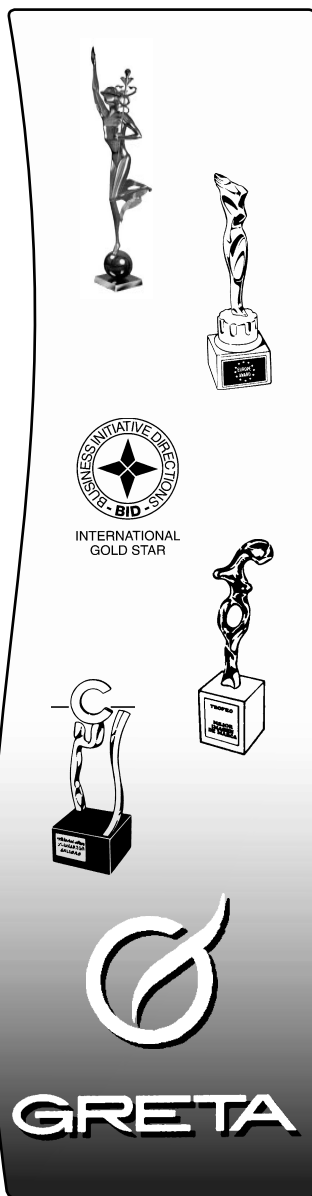
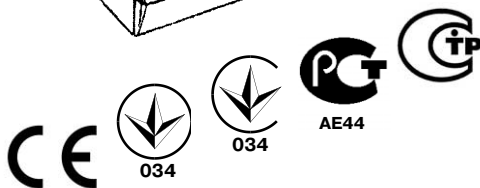
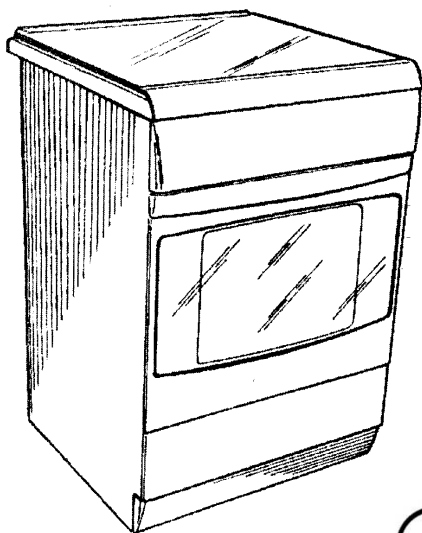

www.greta.ua

**Продукция сертифицирована в соответствии
с требованиями европейских стандартов**

Система управления, в рамках которой была изготовлена
данная продукция, сертифицирована в соответствии с требованиями
ДСТУ ISO 9001-2009 (ISO 9001:2008, IDT)

плита не может использоваться на предприятиях питания (кафе, ресторанах и т.п.)

ПЛИТА ГАЗОВАЯ БЫТОВАЯ ЧЕТЫРЕХГОРЕЛОЧНАЯ

ПРАВИЛА БЕЗОПАСНОСТИ

ВНИМАНИЕ! Применяемый в быту газ взрывоопасен.

- При пользовании газовыми приборами соблюдайте правила пожарной безопасности
- Не оставляйте включенную газовую плиту без присмотра и не поручайте присмотр за ней малолетним детям.
- Не сушите белье над газовой плитой.
- Проверяйте наличие тяги в вентиляционных каналах перед зажиганием горелок плиты.
- Не разогревайте на открытом огне лаки краски и другие предметы бытовой химии.

Это оборудование разработано для использования внутри помещений. Ни при каких обстоятельствах не используйте оборудование на улице.

Плита не может использоваться на предприятиях питания (кафе, ресторанах и т.д.).

Плита должна устанавливаться только квалифицированным персоналом, в соответствии с рекомендациями Производителя и стандартами, действующими на территории Вашей страны. Неправильная установка может принести вред людям, животным или Вашей собственности. В случае неправильной установки Производитель снимает с себя всякую ответственность.

Данная конструкция относится к оборудованию II категории (работа с двумя типами газов), класса 1 (свободная установка) по стандарту Российской Федерации.

Упаковку плиты необходимо снять - элементы упаковки (пластиковые пакеты, пенопласт, металлические скрепки) могут быть потенциально опасны для детей - и выбросить сразу же или убрать в недоступное место.

Убедитесь, что Ваша плита не повреждена и полностью укомплектована. Если у Вас есть сомнения, свяжитесь с продавцом немедленно.

Запрещено использование удлинителей и переходников. Длина кабеля не должна превышать 1,5 м.

Розетка и вилка должны быть одного типа.

Всегда вынимайте вилку из розетки или отключайте электричество на Вашем щитке перед мойкой или другими операциями по профилактике плиты.

Запрещается использовать плиту для обогрева помещения.

Не касайтесь плиты, если Ваши руки или ноги мокрые или сырые, не пользуйтесь оборудованием босиком.

Если прикосновение к плите сопровождается действием электрического тока, необходимо отключить ее от сети до устранения неисправности.

В соответствии с общими требованиями Государственной Противопожарной службы запрещается:

- оставлять работающую плиту без присмотра
- пользоваться неисправной плитой
- класть на плиту легко воспламеняемые предметы бумагу, тряпки и т.п.)
- использовать рядом с работающим оборудованием легко воспламеняющиеся жидкости (алкоголь, бензин и т.п.)
- допускать заливание горелок жидкостью
- сушить над плитой белье

- допускать для присмотра за работающей плитой детей

Запрещается изменение конструкции плиты и вмешательство лиц, не уполномоченных Производителем на гарантийный ремонт.

Отключите плиту от сети, когда уезжаете надолго. Перекройте подачу газа.

Не ставьте на плиту посуду с неровным или деформированным дном. Старайтесь располагать посуду так, чтобы ручки не перегревались, и чтобы было невозможно опрокинуть посуду, случайно задев за ручки.

Если плита не используется, проверьте, что ручки управления на панели находятся в положении «•» - закрыто.

Не подпускайте детей к плите, когда вы пользуетесь духовкой. Части плиты после выключения долгое время остаются горячими. Будьте осторожны, не прикасайтесь к плите: дождитесь, когда она полностью остынет.

Запрещается очистка духовки паром.

Предупреждение:

Никогда не помещайте горячую посуду и воспламеняющиеся материалы в хозяйственное отделение.

Никогда не оставляйте включенные газовые горелки пустыми или с неиспользуемой посудой, так как посуда быстро нагревается, что может повредить оборудование.

В некоторых моделях поверхность плиты закрывается стеклянной крышкой. Во избежание растрескивания стекла запрещается:

– **зажигать горелки стола при закрытой крышке.**

– **опускать крышку при горящих или еще не остывших горелках.**

Использование газовой плиты требует постоянного притока воздуха. Устанавливая плиту, строго следуйте инструкциям, изложенным в разделе «Инструкция по установке» настоящего Руководства.

При установке плиты на опоры, соблюдайте меры предосторожности, чтобы избежать соскальзывания плиты с опор.

Во время работы плиты открывайте форточку для удаления продуктов сгорания.

При появлении в помещении запаха газа, в случае прекращения подачи газа или самопроизвольного погашения горелок, необходимо закрыть общий газовый кран перед плитой, а также все краны плиты, открыть окна, проветрить помещение. До устранения утечек газа не производить никаких операций, связанных с искрообразованием: не курить, не включать освещение, электроприборы и т.п.

При утечке газа следует немедленно вызвать аварийную службу горгаза или организации, выполняющей аналогичную функцию.

Все работы по устранению утечек газа, нарушению картины горения и т.п. комплексно проводятся только специалистами газовых служб.

При отравлении угарным газом, признаками которого являются слабость, головокружение, пострадавшего необходимо вынести на свежий воздух, освободить грудную клетку от стесняющей одежды, привести в чувство, уложить и, не давая уснуть, вызвать врача.

При возникновении нестандартной ситуации отключите плиту от сети, обратитесь в газовую службу по месту жительства или позвоните в ближайший сервисный центр, телефон которого указан в настоящем Руководстве.

Если Вы решили, что плита больше не годится для эксплуатации, сделайте ее непригодной для использования: отключите от сети, обрежьте питающий кабель, снимите потенциально опасные части (это особенно важно для безопасности детей, которые могут играть с неиспользуемыми или выброшенными приборами).

Важно! Для обеспечения эффективной и безопасной работы оборудования настоятельно рекомендуем:

- не пользоваться услугами лиц, не уполномоченных производителем
 - при ремонте требовать использования оригинальных запасных частей
- самовольно и неправильно подключенная плита, несоблюдение правил по технике безопасности могут привести к отравлению газом, ожогам, пожару, поражению эл. током.*

ИНСТРУКЦИЯ ПО УСТАНОВКЕ

Этот раздел содержит инструкции по установке и обслуживанию плиты и предназначен для квалифицированных специалистов по монтажу, устанавливающих плиту.

Плита считается герметичной, если падение давления по манометру за 2 мин. не превышает 40 Па, при испытательном давлении 15000 Па.

ВНИМАНИЕ! *Перед любыми работами по наладке и обслуживанию отключите плиту от электрической сети.*

Плиту следует устанавливать согласно «Правилам безопасности систем газоснабжения» и государственных строительных норм.

Для полного сгорания газа приток свежего воздуха в помещении должен составлять не менее 2 м³/час на один киловатт мощности горелок. Воздух может поступать прямо с улицы через канал диаметром не менее 100 см² или из соседних помещений, оборудованных вентиляционными каналами, выходящими на улицу.

ВНИМАНИЕ! *Этот прибор не присоединяется к отводу газоподобных отходов (дымоходу). Он должен устанавливаться и присоединяться согласно действующим правилам и нормам по установке, принятым в Вашей стране. Особенно необходимо обратить внимание на соответствующие меры по вентиляции.*

Эксплуатация плиты ведет к повышению температуры и влажности в помещении. Поэтому в помещении кухни должна быть хорошая вентиляция, для чего необходимо держать открытыми естественные вентиляционные отверстия или должно быть установлено механическое вентиляционное устройство.

При интенсивном и продолжительном использовании прибора может потребоваться дополнительная вентиляция (открывание окна и эффективное проветривание или включение механического вентиляционного устройства).

Установка

Вид климатического исполнения УХЛ4 по ГОСТ 15150.

Плита относится к приборам класса 1 – свободная установка.

Размещение плиты между мебелью показано на рис. 1.

Плита может встраиваться только до высоты рабочей поверхности мебели, т.е. около 850 мм от пола.

Прилегающие плоскости мебели должны быть термостойкими, способными выдержать температуру 100°С.

Расстояние от мебели до боковых стенок плиты должно быть не менее 20 мм.

Расстояние от решетки плиты до вытяжного устройства должно быть 650-700 мм (см. инструкцию к вытяжному устройству).

Минимальное расстояние от плиты до кухонной мебели сделанной из легко воспламеняющихся материалов не менее 700 мм.

Плиту следует устанавливать на твердом и ровном полу без использования подставок.

Перед эксплуатацией плиту нужно выровнять в горизонтальной плоскости. Для этого служат регулировочные ножки.



Рис.1 Установка плиты между мебелью

Для дополнительной безопасности, чтобы плита не опрокинулась, ее необходимо закрепить к полу помещения предохранительным кронштейном (входит в комплект поставки для плит без автоматики безопасности).

Порядок установки кронштейна:

- установить плиту на рабочее место, отметить на полу линию передней стенки и габариты по ширине, как показано на рис. 2
- отставить плиту в сторону, разметить и точно провести среднюю ось, на которой отложить размер 477 мм
- по кронштейну сделать отметку на полу под крепежное отверстие
- если пол деревянный, просверлить отверстие диаметром 3 мм. В остальных случаях крепление осуществлять с помощью винта самонарезного и дюбеля соответствующего диаметра (в комплект поставки не входит)
- установить и закрепить кронштейн винтом
- поставить плиту на место, задвинув ее до упора.

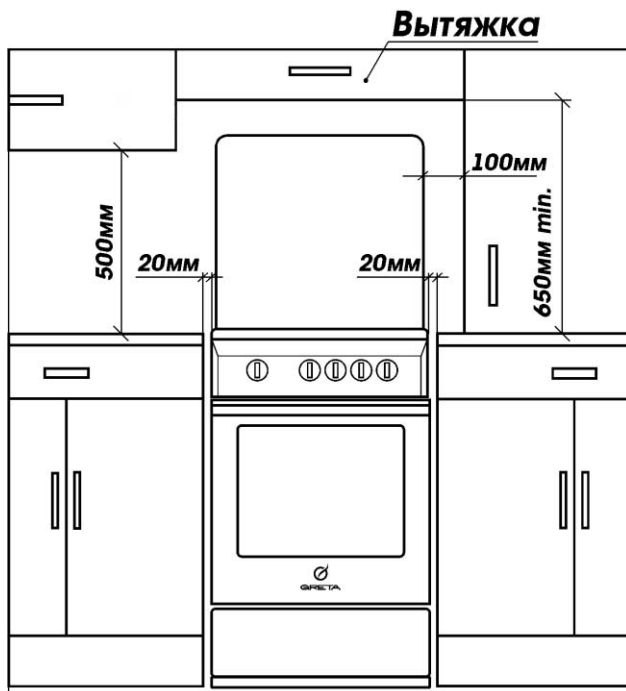
Подсоединение плиты к газовой магистрали

ВНИМАНИЕ!

-Перед подключением проверьте, соответствие местных условий подключения (вид газа и давление газа) настройке прибора.

-Параметры настройки прибора приведены в свидетельстве о приемке настоящего руководства (см. гарантийную книжку) и в маркировке на



Рис.2 Разметка пола для установки предохранительного кронштейна

табличке, расположенной на передней стенке духовки.

-Плита должна подключаться только специалистом, имеющим соответствующие полномочия.

-Используйте газовые шланги, трубы, прокладки и др. детали, соответствующие национальному стандарту.

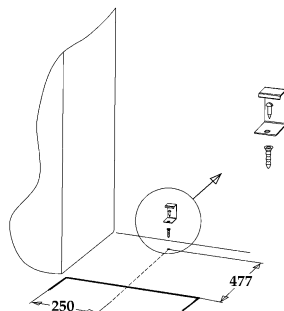
Для подключения к газовой магистрали плита имеет резьбу G1/2". Уплотнительные прокладки не входят в комплект поставки и приобретаются потребителем самостоятельно.

Уплотнители могут подключаться только один раз.

Если плита имеет устройство автоматического контроля пламени горелок стола или духовки при подсоединении необходимо установить фильтр (входит в комплект поставки), как указано на рис. 3, 4.

При подключении плиты к баллону со сжиженным газом, отрегулируйте его давление в соответствии с действующими нормами техники безопасности.

Внимание!

Для безопасной работы оборудования убедитесь, что давление газа и настройка плиты соответствуют данным, указанным в таблице 1 «Характеристики горелок и сопел».

Подсоединение газовым шлангом

Подсоединение газовым шлангом осуществляется с помощью штуцера:

Ф 8 мм – для сжиженного газа

Ф 13 мм - для природного газа.

При этом должны соблюдаться следующие требования:

- шланг по всей длине не должен касаться частей плиты, температура которых превышает 50С
- длина шланга должна быть не более 1500 мм
- шланг не должен быть растянут и перекручен, иметь изгибы и трещины
- шланг не должен ничем прижиматься и соприкасаться с подвижными деталями и предметами, имеющими острые края
- шланг по всей длине должен быть доступен для осмотра и контроля состояния.

Шланг и дополнительные присоединительные детали должны соответствовать местным стандартам.

Проверьте плотность посадки шланга с обеих сторон и зафиксируйте его зажимами. Если хотя бы одно из условий не выполняется, используйте гибкие металлизированные трубы.

Подсоединение гибкой металлизированной трубой или гибким присоединительным шлангом с накидной гайкой (рис. 3).



Рис.3 Подсоединение гибким газовым шлангом с накидной гайкой



Рис.4 Жесткое подсоединение

Гибкая металлизированная труба подсоединяется к тому же выводу с наружной резьбой G1/2". Используйте только трубы и прокладки, соответствующие национальным стандартам. Полная длина трубы не должна превышать 2000мм. После подсоединения удостоверьтесь, что труба не касается движущихся предметов и не пережата. Подсоединение см. рис. 3.

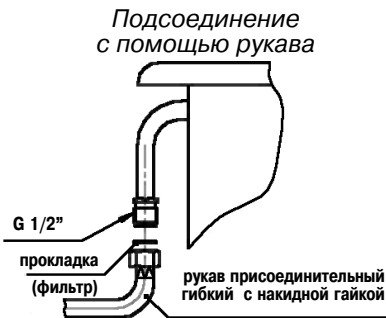
Жесткое подсоединение (рис. 4).

Газовая труба подсоединяется к выводу с наружной резьбой G1/2" с помощью дополнительных деталей, соответствующих национальным стандартам. Полная длина трубы не должна превышать 2000 мм.

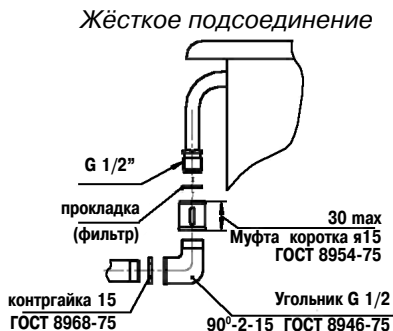
ВАЖНО! После подключения нужно проверить герметичность всех соединений, используя мыльный раствор. Запрещается применять для проверки герметичности открытый огонь.

Подсоединение плиты к электрической сети

Плита подключается к электрической сети с переменным однофазным током (220V ~ 50Hz) и оборудована сетевым шнуром 2x0,75 мм² с литой контурной вилкой длиной 1,5 метра.

Номинальная мощность электрических устройств не более 15 Вт.

Перед подключением убедитесь в исправности сетевого шнура, розетки.

Розетка должна находиться в легко доступном месте на расстоянии не более 1,5 м от плиты.

Розетка не должна располагаться над плитой.

Проверка работы

Зажгите все горелки плиты и проверьте устойчивость пламени при установке режимов максимальной и минимальной подачи газа.

При наличии крана с автоматикой безопасности, обязательно проверьте его работу. Если автоматика безопасности не срабатывает, необходимо устранить причину неполадок в соответствии с рекомендациями таблицы 4.

Затем объясните потребителю, как работать и управлять плитой и вместе с ним изучите инструкцию по эксплуатации плиты.

ВНИМАНИЕ! После подключения к газовой магистрали, электрической сети специалист по монтажу должен проверить работу газовых горелок плиты, электрических устройств и заполнить талон установки о подключении газовой плиты.

После подключения проверьте правильность заполнения установочного талона.

Настройка плиты на различные виды газа

ВАЖНО: Эта работа выполняется только специалистом, имеющим необходимые полномочия.

Чтобы подготовить плиту для работы с другим типом газа, необходимо заменить сопла горелок стола и духовки и отрегулировать работу горелок в режиме «малое пламя» см. таблицу 1 «Характеристики горелок и сопел».

ВАЖНО: обратите внимание, штуцер для сжиженного газа маркирован цифрой «8», штуцер для природного газа имеет маркировку «13».

Замена сопел горелок стола рис. 5.

а) снять решетку стола, крышки и рассекатели горелок;

б) с помощью торцевого ключа S7 заменить сопла (входят в комплект поставки) в соответствии с таблицей 1 «Характеристики горелок и сопел» см. рис. 5.

Регулировка минимального пламени горелок стола:

а) снять стаканы и ручки кранов - будьте осторожны, не повредите их;

б) через отверстие в панели управления, повернуть регулировочный винт крана (расположен сбоку см. рис. 6) по часовой стрелке до упора;



Рис. 5 Сопло S7 в корпусе сопла



Рис. 6 Кран газовый с винтом малого пламени

- в) восстановить все детали плиты в обратном порядке;
- г) зажечь горелку стола, установить ручку в положение «малое пламя»;
- д) пламя должно быть малым, но устойчивым, без проскоков;
- е) при быстром повороте крана от максимального значения к минимальному, пламя не должно погаснуть;

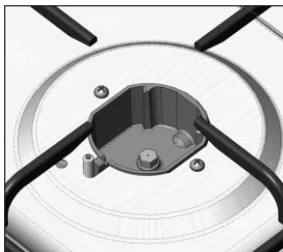
Замена сопла горелки духовки (для плит с газовой духовкой):

- а) снять кожух задний, выкрутив саморезы;
- б) открутить саморез, который крепит корпус сопла;
- в) осторожно вынуть газопровод горелки духовки из задней стенки, отвести его в сторону на себя на расстояние 150-200 мм, не нарушая соединения гайка-корпус сопла и гайка-кран газовый;
- г) с помощью ключа S7 заменить сопло в корпусе сопла;
- д) собрать все детали в обратном порядке.

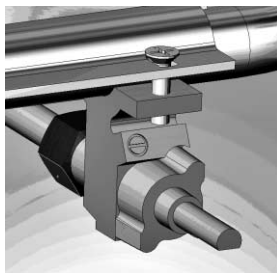
Регулировка минимального пламени горелки духовки (для плит с газовой духовкой):

- а) снять стакан и ручку крана - будьте осторожны, не повредите их;
- б) винт крана «малое пламя» (расположен сбоку см рис. 6) закрутить по часовой стрелке до упора;
- в) собрать все детали в обратной последовательности;
- г) зажечь горелку духовки и подержать на максимальном пламени не менее 10 минут, затем установить ручку в положение «малое пламя»;
- д) пламя должно быть малым, но устойчивым, без проскоков;
- е) при быстром повороте крана от максимального значения к минимальному и при резком открывании и закрывании двери духовки пламя не должно погаснуть.

ВНИМАНИЕ! После подключения нужно проверить герметичность всех соединений, используя мыльный раствор. Запрещается применять для проверки герметичности открытый огонь.

ТЕХНИЧЕСКИЕ ХАРАКТЕРИСТИКИ

На изделие имеется сертификат соответствия украинскому/российскому стандарту.

Срок службы плиты не менее 15 лет от даты производства, при условии её эксплуатации в бытовых условиях в соответствии с требованиями руководства по эксплуатации.

Плита может работать на природном газе по ГОСТ5542-87 с номинальным давлением 1274 Па или сжиженном газе по ДСТУ 4047-2001 с номинальным давлением 2940 Па.

Плиты, поступающие в торговую сеть, предназначены для работы на природном газе, на что указывает отметка в «Свидетельстве о приемке» настоящего Руководства.

Технические данные

Таблица 1 Характеристики горелок и сопел

Тепловая мощность горелок, кВт (номинальная)	Вид газа	Номинальное давление газа, Па	Диаметр отверстия, мм	
			сопла	«малое пламя» крана
полубыстрого действия 1,7±0,16	природный	1274	1,2	0,5
	сжиженный	2940	0,75	0,3
быстрого действия 2,25±0,16	природный	1274	1,4	0,6
	сжиженный	2940	0,85	0,38
вспомогательная 0,95±0,095	природный	1274	0,92	0,47
	сжиженный	2940	0,6	0,22
горелка духовки не более 3,24±0,16	природный	1274	1,4	0,6
	сжиженный	2940	0,85	0,38

- КПД горелок стола при номинальном давлении газа, % не менее 59
- Потребляемая мощность подсветки духовки, Вт 15
- Напряжение, В 220
- Полезный объем духовки, дм³, не менее 54
- Габаритные размеры, мм :
- высота 850
- ширина 500
- глубина 540

- Масса плиты (не более), в зависимости от исполнений см. на обложке.

Масса плиты является величиной расчетной и максимально приближенной к фактической массе изделия.

Незначительные изменения массы плит нетто/брутто обоснованы допустимыми отклонениями в толщинах тонколистового проката по соответствующим нормативным документам, допустимыми отклонениями массы упаковки, в зависимости от атмосферных условий.

ИСПОЛНЕНИЯ ПЛИТ

Плита модели 1470-00-XX выпускается нескольких исполнений, указанных в таблице 2.

Обозначение Вашего исполнения указано в штрих-коде, расположенном в настоящем руководстве, на плите около фирменной таблички и на упаковке.

Таблица 2 Исполнения плит

элементы комфортности	исполнения плиты									
	06	07	10	11	12	16	17	20	21	22
Электророзжиг горелок стола	*	*								
Подсветка духовки	*	*	*	*						
Крышка стола	*	*	*	*		*				*
Щиток стола					*		*		*	
Хозяйственный отсек с ящиком выдвигаемым		*		*						
Хозяйственный отсек с дверкой	*		*		*	*	*			
Заглушка хозяйственного отсека								*	*	*

Если плита имеет стеклянную крышку,

ЗАПРЕЩАЕТСЯ:

- **зажигать горелки стола при закрытой крышке.**

- **опускать крышку при горящих или еще не остывших горелках**

Для чистки стеклянную крышку можно снять, для этого ее нужно открыть и поднять вверх, вынимая из механизма открывания.

Плита может быть выполнена со стеклянным фасадом. Стекло, применяемое для этой цели, закаленное и имеет довольно высокую стойкость к термическому удару ($\Delta=250^{\circ}\text{C}$), но стеклянная поверхность может быть разбита, если ударить ее острым или твердым предметом. Будьте осторожны!

КОМПЛЕКТНОСТЬ

Таблица 3 Перечень комплектующих

Комплектующие	Кол-во	исполнения плиты										
		06	07	10	11	12	16	17	20	21	22	
Плита	1	*	*	*	*	*	*	*	*	*	*	*
Решетка стола (комплект)	1	*	*	*	*	*	*	*	*	*	*	*
Противень	1	*	*	*	*	*	*	*	*	*	*	*
Решетка духовки	1	*	*	*	*	*	*	*	*	*	*	*
Рассекатель горелки полубыстрого действия с крышкой	2	*	*	*	*	*	*	*	*	*	*	*
Рассекатель горелки быстрого действия с крышкой	1	*	*	*	*	*	*	*	*	*	*	*
Рассекатель горелки вспомогательной с крышкой	1	*	*	*	*	*	*	*	*	*	*	*
Конфорка (кроме плит с чугунной решеткой)	1	*	*	*	*	*	*	*	*	*	*	*
Комплект сменных сопел для сжиженного газа	1	*	*	*	*	*	*	*	*	*	*	*
Регулировочные ножки	4	*	*	*	*	*	*	*	*	*	*	*
Руководство по эксплуатации	1	*	*	*	*	*	*	*	*	*	*	*
Упаковка	1	*	*	*	*	*	*	*	*	*	*	*
Щиток стола	1					*		*		*		
Винт М4	2					*		*		*		
Гайка М4	2					*		*		*		
Шайба	2					*		*		*		
Фильтр (при наличии предохранительного устройства контроля пламени)	1	*	*	*	*	*	*	*	*	*	*	*
Предохранительный кронштейн (кроме плит по России)	1	*	*	*	*	*	*	*	*	*	*	*

УСТРОЙСТВО ИЗДЕЛИЯ



Рис. 7 Устройство плиты

1 – крышка (не для всех моделей)
2 – решетка стола
3 – ручка управления горелками со стаканом
4 – решетка духовки
5 – противень
6 – духовка

7 – хозяйственное отделение
8 – регулировочные ножки
9 – дверь духовки
10 – кнопка включения подсветки
11 – кнопка включения электророзжига
12 – горелки стола

ПОРЯДОК РАБОТЫ

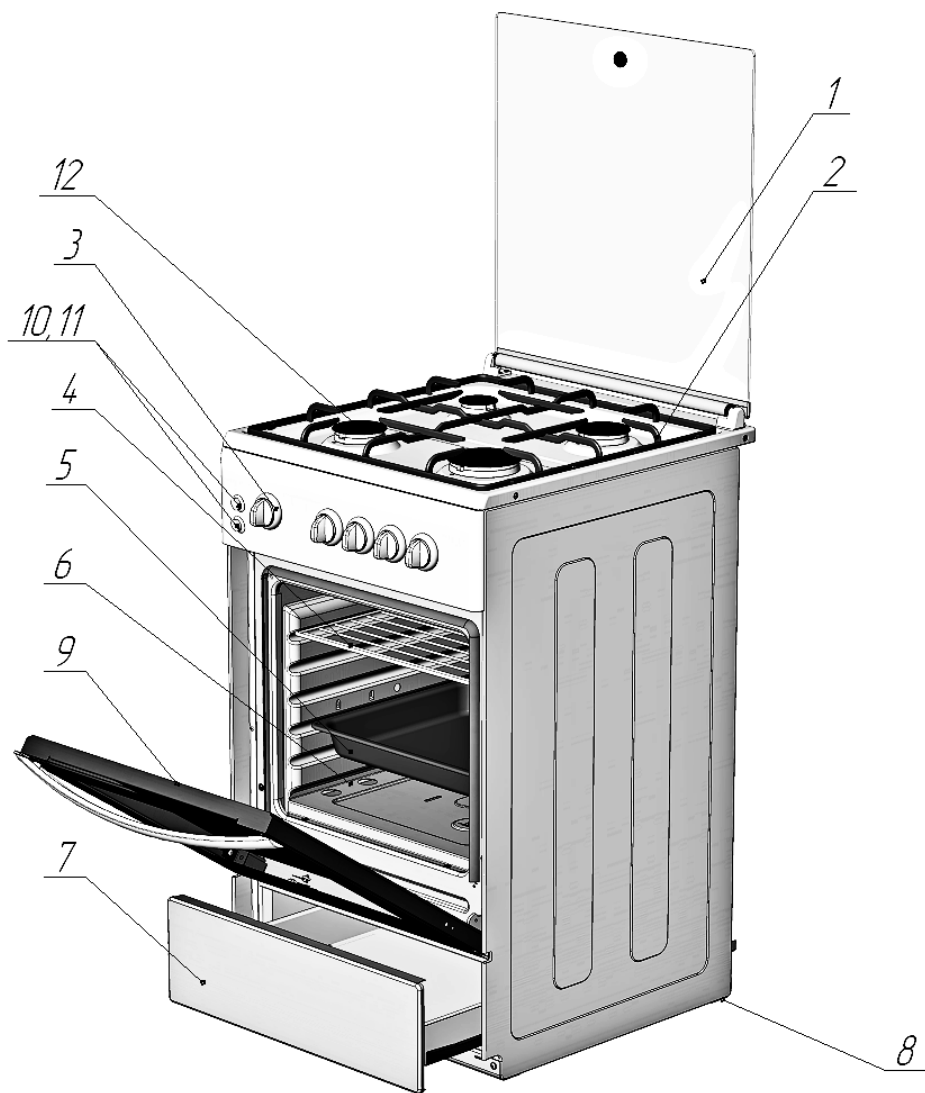
Условные обозначения на панели управления

Горелки стола

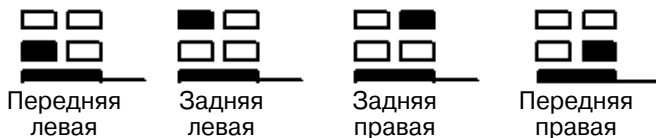

Обозначения других устройств





Электророзжиг горелок стола



Подсветка духовки

Включение газовых горелок стола



Нажать и повернуть против часовой стрелки ручку, соответствующую используемой горелке, установить её в положение  «максимальное пламя» и поднести зажженную спичку или включить кнопку электророзжига , для плит с электророзжигом.

ВНИМАНИЕ! При отсутствии крышки горелки или рассекателя запрещается пользоваться электророзжигом!

Регулировка интенсивности горения производится дальнейшим поворотом ручки крана против хода часовой стрелки - при этом не должно произойти случайное погасание горелки. При повороте до упора горелка будет работать на минимальном пламени .

Чтобы выключить горелку, необходимо повернуть ручку крана по ходу часовой стрелки до упора.

Включение газовых горелок стола с системой газ-контроль

Нажать и повернуть против часовой стрелки ручку, соответствующую используемой горелке, установить её в положение  «максимальное пламя» и поднести зажженную спичку или включить кнопку электророзжига , для плит с электророзжигом. Ручку крана держите нажатой не менее 10 секунд, чтобы устройство успело сработать.

ВНИМАНИЕ! Если горелка по истечении 10 секунд не зажглась, то это устройство не следует больше приводить в действие и повторить попытку можно не ранее, чем через 1 минуту.

Включение горелки духовки

Перед первичным использованием духовкой, её необходимо включить и в течение получаса прогреть для выгорания остатков масла и т.п.

– включение горелки духовки

Чтобы разжечь горелку духовки, необходимо поднести зажженную спичку к запальному отверстию (рис. 8) и повернуть соответствующую ручку крана в положение «максимум».

Регулировка интенсивности горения производится дальнейшим поворотом ручки крана против хода часовой стрелки - при этом не должно произойти случайное погасание горелки. При повороте до упора горелка будет работать на минимальном пламени.

Чтобы выключить горелку, необходимо повернуть ручку крана по ходу часовой стрелки до упора.

– включение горелки духовки с системой газ-контроль

Чтобы разжечь горелку духовки, необходимо поднести зажженную спичку к запальному отверстию (рис.8) и повернуть соответствующую ручку крана в положение «максимум» .

Убедиться визуально, через отверстие в дне духовки, что горелка зажжена.

После зажигания ручку следует держать нажатой не менее 15 секунд для прогрева датчика устройства.

ВНИМАНИЕ! Если горелка по истечении 15 секунд не зажглась, то это устройство не следует больше приводить в действие и перед каждой следующей попыткой зажигания необходимо открыть дверку духовки и повторить попытку не ранее, чем через 1 минуту.



Рис. 8 Зажигание горелки духовки

Использование газовых горелок стола

Для эффективного использования горелок стола следует выбирать кастрюли перечисленных ниже размеров: вспомогательная горелка - диаметр min 120 - max 160 мм, горелка полубыстрого действия - диаметр min 180 - max 200 мм, горелка быстрого действия - диаметр min 220 - max 240 мм. Режим работы горелок должен быть таким, чтобы пламя не выходило за края кастрюли см. рис. 9. Использование кастрюлей большего диаметра приведёт к выходу из строя горелки стола.

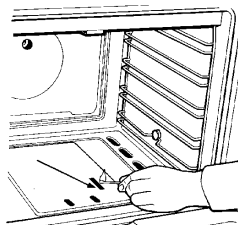

Рис. 9 Установка кастрюли на решетке стола

Не используйте для приготовления кастрюли с изогнутым дном.

Пользование устройством освещения

Для визуального наблюдения за выпечкой и жарением в духовке следует пользоваться устройством освещения (не для всех моделей).

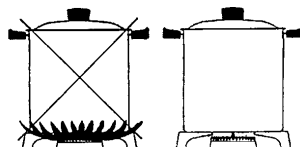
Включение и выключение освещения духовки осуществляется кнопкой, расположенной на панели управления.

Для замены лампы устройства освещения, необходимо отключить плиту от электросети и снять стеклянный плафон, повернув его против хода часовой стрелки (рис. 10). После замены лампы установить стеклянный плафон.

Отделение для хранения принадлежностей

Плита с хозяйственным отсеком выполняется двух исполнений: с откидной дверкой и выдвижным ящиком.

Чтобы открыть дверку её нужно приподнять вверх, удерживая за специально выполненное углубление снизу и наклонить на себя см. рис. 11 (Дверь нижняя)



Рис. 10 Замена лампы подсветки



Дверь нижняя Ящик
Рис. 11 Открывание хозяйственного отделения

Как выдвинуть ящик, показано на рис. 11 (Ящик)

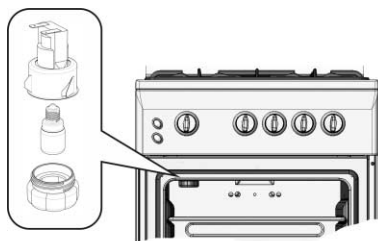
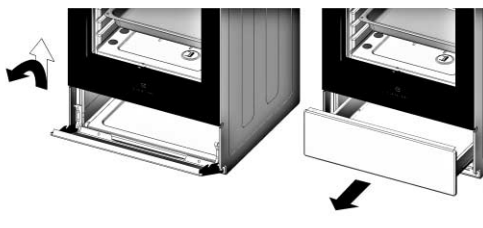
Плита может быть выполнена без хозяйственного отсека.

ПРАКТИЧЕСКИЕ СОВЕТЫ

Выпечку и жарение производить в прогретой при максимальном горении в течение 20-25 минут духовке.

Погрешность показаний индикатора $\pm 20^{\circ}\text{C}$. При наличии крана с терморегулятором индикатор отсутствует.

Выпечку изделий из теста следует производить на противне, установленном на третьей полке (считать сверху), при температуре $180-200^{\circ}\text{C}$.

Жарение мяса, птицы производить на 3 или 4 полке (сверху) при температуре $250-270^{\circ}\text{C}$.

На заметку потребителю!

Опросы покупателей показали, что как давление в сети, так и калорийность газа в различных регионах колеблется в весьма больших пределах, выходя, иногда, за допустимые нормы. Поэтому все советы и данные таблиц по приготовлению в нестандартных ситуациях могут носить лишь рекомендательный характер. Ваш собственный опыт и оценка конкретной ситуации, возможно, внесут необходимые коррективы.

ОБСЛУЖИВАНИЕ И УХОД

ВНИМАНИЕ! Перед чисткой или любыми операциями по уходу за плитой отключите ее от электрической сети.

Полиэтиленовые амортизаторы и защитную пленку, предохраняющие декоративное покрытие деталей при транспортировке, перед использованием плиты необходимо удалить.

После покупки духовку и весь комплект (решетку, противень) вымыть теплым мыльным раствором, просушить и прогреть в течение 30 минут при максимальной температуре.

Периодически необходимо проверять состояние сетевого шнура. При обнаружении дефектов его необходимо заменить на аналогичный. Эту работу выполняет специалист сервисной службы.

Периодически необходимо проверять состояние газового шланга. При обнаружении дефектов его необходимо заменить на аналогичный. Эту работу выполняет специалист газовой или сервисной службы.

После истечения срока гарантии, по крайней мере, один раз в два года необходимо проходить технический осмотр представителем газового хозяйства или сервисного центра.

Краны горелок (поверхность пробки) периодически (один раз в три года) подлежат смазке, обеспечивающей их нормальную работу, специалистами газовой службы.

Рекомендации по уходу за плитой.

Загрязнение решеток стола, рассекателей горелок может быть удалено с помощью вещества для чистки металлических изделий. Огневые каналы рассекателей горелок необходимо чистить щеткой.

Применение моющих средств, обладающих абразивными свойствами, не рекомендуется.

Возможно необратимое повреждение покрытия деталей, непосредственно вступающих в контакт с пламенем в процессе эксплуатации (крышки горелок, конфорка, решетка стола).

Внутренняя поверхность духовки и наружные поверхности плиты необходимо мыть тряпкой, смоченной в мыльном или содовом растворе и протереть насухо.

Запрещается очистка духовки паром.

Не оставляйте на эмалированных деталях плиты пролитые жидкости, содержащие кислоты (сок лимона, уксус, виноградный сок и др.).

Для чистки и мойки стеклянную крышку можно снять, открыв и подняв вверх.

ВНИМАНИЕ! Не оставляйте принадлежности по уходу или моющие

средства в духовке или сушильном отделении

Пользователь отвечает за безупречное состояние прибора и правильное обслуживание. Поломки, вызванные несоблюдением настоящей инструкции, не признаются.

ПРАВИЛА ХРАНЕНИЯ

До установки плита должна храниться в заводской упаковке в закрытых или других помещениях с естественной вентиляцией без искусственно регулируемых климатических условий, согласно ГОСТ 15150.

Складирование плит в упаковке должно производиться не более чем в два яруса по высоте.

Доставка плит к месту монтажа производится в упаковке.

Запрещается захват плит за ручку дверки и трубу коллектора при переносе.

ВОЗМОЖНЫЕ НЕИСПРАВНОСТИ И МЕТОДЫ ИХ УСТРАНЕНИЯ

Таблица 4 Возможные неисправности и методы их устранения

Что происходит	Вероятные причины	Метод устранения
1. Не горит, вяло или неравномерно горит горелка	Слишком малое давление газа в сети	Обратиться в газоснабжающую службу
	В каналы горелки попала грязь или влага	Прочистить и просушить горелку
	Рассекатель или крышка установлены с перекосом	Правильно установить детали горелки
2. Горелка коптит или горит с отрывом пламени	Засорилось сопло	Тонкой проволокой или иголкой прочистить сопло
	Деформирован рассекатель	Тонкой проволокой или иголкой прочистить сопло. Заменить рассекатель
3. Горелка горит напряженно, с отрывом пламени	Слишком большое давление газа в сети	Правильно установить детали горелки. Обратиться в газоснабжающую службу. Уменьшить ручкой подачу газа до стабилизации горения.
4. Не срабатывает автоматика безопасности	Неправильно выставлен конец термопары в пламени	** Выставить положение термопары (см. рис.12)
	Ручка крана глубоко посажена в результате внешнего воздействия	Переустановить ручку с обеспечением хода стержня 3-3,5мм
	Отсутствует контакт термопары с клапаном газового крана	Открыть гайку термопары от крана, зачистить контакты, гайку закрутить и подтянуть
	Термопара установлена с перекосом	Открутить гайку и устранить перекос
	Неисправна термопара	* Заменить термопару
5. Не работает все электрооборудование	Плита не подсоединена к эл. сети	Подключить плиту
	Обрыв шнура питания	* Заменить шнур питания
	Нарушение электроснабжения	Проверить электроснабжение. Восстановить при необходимости
6. Не действует освещение духовки	Дефект лампы	Проверить исправность лампы, при необходимости заменить на аналогичную
	Нет контакта лампочки	Подкрутить лампочку в патроне
	Перегорела лампочка	Заменить лампочку
7. Не действует электророзжиг -нет искры -есть искра, но не зажигает -нет воспламенения газа при работающем генераторе	Искра с разрядника не бьет в крышку рассекателя	Крышка стоит с перекосом, нет контакта крышки с рассекателем Притереть крышку к рассекателю (отцентрировать) Очистить крышку от загрязнений, просушить ее
	Поврежден провод разрядника	* Заменить разрядник
	Сломан керамический корпус разрядника	* Заменить разрядник
	Разрядник сильно загрязнен или залит (влажный)	Почистить и просушить разрядник
	Слишком большое давление в сети	Зажигать при меньшей подаче газа
	Неисправен генератор розжига	* Заменить на аналогичный

Что происходит	Вероятные причины	Метод устранения
8. Не вращается или клинит стержень газового крана, ощущим запах газа	В кран попало инородное тело, недостаточно смазки в конусной паре газового крана	* Очистить и смазать газовый кран * Краны необходимо смазывать один раз в три года

Примечание:

*Ремонт производится специалистами газовых хозяйств или представителями сервисных центров.

** Чтобы правильно установить термопару, необходимо снять дно духовки, затем отрегулировать конец термопары согласно рис. 12.

Регулировка осуществляется подгибкой кронштейна крепления термопары.



Рис. 12 Расположение термопары горелки духовки

Если, несмотря на рекомендации, проблему не удалось устранить, обращайтесь в газовую службу по месту жительства или в сервисный центр

УТИЛИЗАЦИЯ ИЗДЕЛИЯ

Если Вы хотите заменить старую плиту, ее необходимо сдать в специализированную организацию, занимающуюся утилизацией.

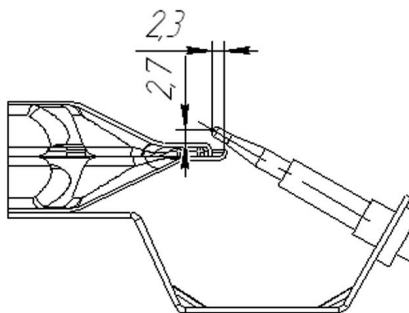
В случае, если плита будет отправлена на свалку, помните, что попав в детские руки, она может привести к несчастному случаю. Приведите плиту в нерабочее состояние: обрежьте сетевой шнур, снимите все электрические устройства, которыми снабжена плита.

ГАРАНТИЙНЫЕ ОБЯЗАТЕЛЬСТВА

Гарантийный срок эксплуатации плиты 1 год со дня продажи через розничную торговую сеть, а при отсутствии документа, подтверждающего передачу товара потребителю или при отсутствии в руководстве по эксплуатации отметки о продаже - со дня выпуска предприятием-изготовителем.

Гарантийный срок хранения плиты 12 месяцев со дня выпуска предприятием-изготовителем при соблюдении правил хранения согласно настоящему руководству по эксплуатации.

Гарантийный срок эксплуатации плиты, установленной в офисе или другом месте общего пользования – 1 год со дня установки, а при отсутствии в руководстве по эксплуатации отметки о продаже - со дня выпуска предприятием-изготовителем.

Гарантия не распространяется на плиты, используемые на предприятиях общественного питания (кафе, ресторанах и др.) или общего пользования (офисы и др.).

Гарантия не распространяется на изделия, неисправности которых вызваны транспортными повреждениями, неправильной установкой, небрежным обращением (трещины, царапины и др. механические повреждения, возникшие в

результате эксплуатации) или плохим уходом (применение абразивных, кислотных и др. средств, не рекомендуемых для чистки эмалевых покрытий)

Покупатель должен получить руководство по эксплуатации на изделие с отметкой магазина о продаже, проверить наличие в нем отрывного талона и заполнить его, проверить комплектность плиты и отсутствие механических повреждений.

Завод-изготовитель не принимает претензий на некомплектность и механические повреждения плиты после ее продажи.

Проследите, чтобы гарантийный талон был правильно заполнен, не имел исправлений и в нем были указаны:

- дата продажи, штамп торговой организации и подпись продавца

- наличие штрих-кода

- дата установки, название, штамп предприятия-установщика и подпись установщика (мастера)

- давление газа в сети

Отсутствие отметки в свидетельстве об установке плиты является нарушением требований по эксплуатации данного прибора.

Завод-изготовитель не несет ответственность за повреждения, вызванные несоответствием параметров питающих сетей параметрам плиты, оговоренным в руководстве по эксплуатации.

Гарантийные обязательства не распространяются на плиты, подвергшиеся переделке или переоборудованию и не соответствующие конструкторской документации изготовителя, а так же если плита имеет следы ремонта, выполненного потребителем или третьим лицом.

Завод-изготовитель оставляет за собой право невыполнения гарантийных обязательств, в случае несоблюдения правил установки изделия.

Гарантия не действует, если удален, изменен или не разборчив серийный номер

Гарантийные обязательства не распространяются на плиты с повреждениями, вызванными стихийными бедствиями (пожар, молния, наводнение и т.д.).

Гарантия не распространяется на лампу освещения.

Импортеры в Российской Федерации:

ООО «Грета» 308007, г. Белгород, пр-т Б.Хмельницкого, 131, оф. 2,32

Тел. +7 (4722) 200-658, 200-659, 317-062 e-mail: SergeyBershak@mail.ru

ЗАО «ВАЮР» 347800, Ростовская обл., г.Каменск-Шахтинский, ул.Профильная,33 тел. /факс (86365) 22-888

www.vaur e-mail: vaur_o@mail.ru

ОАО «Грета»

Сервисная служба 8(06267) 4-25-94, отдел реализации 4-25-94

www.greta.ua

СВИДЕТЕЛЬСТВО О ПРИЕМКЕ

Плита газовая бытовая четырехгорелочная, соответствует ДСТУ2204-93 (ГОСТ 10798-93) (для реализации по Украине), ГОСТ Р50696-2006 (для реализации по России) признана годной для эксплуатации. Плита отрегулирована на использование природного газа.

штамп ОТК
(отв. за приёмку)

МАССА

*** Расшифровка штрих-кода.**

Надпись сбоку - модель плиты и исполнение.
Первые пять цифр - номер изделия по заводскому справочнику, следующие две цифры - месяц выпуска, затем две цифры - год выпуска. Последние шесть цифр - серийный номер плиты.

Пример: Плита газовая бытовая четырёхгорелочная, мод. 1470-00 исполнение 06, номер плиты по заводскому справочнику - 54679, изготовлена в мае (05) 2008 года (08), серийный номер - 215879.

1470-00-06



546790508215879

ПЕРЕЧЕНЬ ГАРАНТИЙНЫХ СЕРВИСНЫХ ЦЕНТРОВ ПО РЕМОНТУ ГАЗОВЫХ ПЛИТ ПО РОССИИ:

ГОРОД	ЗОНА ОТВЕТСТВЕННОСТИ	СЕРВИСНЫЙ ЦЕНТР	АДРЕС	ТЕЛЕФОН
Ангарск	г. Ангарск и Ангарский р-н	ИП Бровкин С.Н.	665838, г. Ангарск, 22м/он, 14д.	(3955)680-737 680-939, 550-536, 651-430
Ангарск, Иркутск, Шелехов	Иркутский, Ангарский р-ны.	АСЦ ООО «Карина-Сервис»	664081 Иркутск, ул. Делу-татская 64-6, 664025, ул. Степана Разина, 42, оф.9	(3952)29-16-42 20-32-60, 8-950-110-98-95
Архангельск	г. Архангельск, Архангельская обл.	АСЦ ИП Сергушов А.И. СЦ «МИР»	ул. Гагарина, 1	(8182) 27-55-10, 27-60-66
Архангельск	г. Архангельск, Архангельская обл.	АСЦ ООО «Архсервис-центр»	ул. Воскресенская, д.85	(8182) 66-18-66
Астрахань	г.Астрахань, Астраханская обл.	АСЦ «Элком» (ИП Леоненко С.С.)	Савушкина, 51а	(8512)54-11-01, 34-94-94
Астрахань	г.Астрахань	АСЦ «Мастер & К (ИП Пушкин А.С.)	ул.Епишина, 23	(8512)63-00-81, 72-92-61
Балаково	г. Балаково и Балаковский р-н	АСЦ ИП Барышников Е.В.	413853, Саратовская обл. г. Балаково, ул. Чапаева 159а	(8453)44-75-31
Барнаул	г. Барнаул	АСЦ ООО «Максимум»	ул. Смирнова, 73а	(3852)33-66-08
Белгород	г. Белгород и Белгородская обл.	АСЦ ОАО «Белгородоблгаз»	5й Заводский переулок д. 38	(4722) 34-19-39 34-07-53, 34-18-02
Белгород	г. Белгород, Белгородский район	АСЦ ИП Михайлов С.Л.	пр.Б.Хмельницкого, 131 оф.2.32	8(961)164-61-71
Бугуруслан	г.Бугуруслан	АСЦ «ГазПрибор» (ИП Лакирев А.Н.)	ул. Ленинградская, д.56	(35352)2-36-71
	г.Бузулук		ул.22 Линия д. 35	(35342)2-93-03
	г.Альметьевск		ул.Пушкина, д.29	(8553)32-56-19
	г.Похвистнево		ул.Куйбышева, д.4	(84656)2-53-34
Бугуруслан	г. Бугуруслан, Бугурусланский р-н., Похвистневский р-н.	ИП Покручина В.И.	ул. Транспортная, 2	99-9-31-32 89228022158
Бугульма	г. Бугульма, Бугульминский р-н.	ООО «Итера»	ул. Космонавтов, 4	(85594) 6-61-43
Барнаул	г. Барнаул, Алтайский край	АСЦ ОАО «Алтайкрайгаз-сервис»	пр. Космонавтов, 24	(3852)31-46-22 33-66-15
Алейск, Алтайский край	г.Алейск	АСЦ филиал «Алейскмежрайгаз»	ул.Линейная 74	(38553) 21-9-74; 04
Бийск	г.Бийск	АСЦ филиал «Бийскмежрайгаз»	ул. Революции 100	(3854) 33-53-38; 32-88-10
Благовещенка	р/п Благовещенка	АСЦ ОАО «Благовещенка-межрайгаз»	ул. Октябрьская 75	(38564)22-9-04 ; 04
Брянск	г. Брянск, Брянская обл.	АСЦ ООО «Рембыттехника»	пр. Ленина, 67 — 227	(4832)64-96-35, 74-49-31
Брянск	г. Брянск, Брянская обл.	АСЦ ИП Герасимова А.А.	пр-т Московский, 99-3А	(4832)58-00-03
Великие Луки	Г.Великие Луки, Великолуцкий р-н, г. Новоскольные и р-н	АСЦ ООО «Кондор»	ул.Гоголя д.7	(81153)9-27-06
Владимир	г.Владимир и Владимирская обл.	АСЦ ООО «Рост-Сервис»	ул.Юбилейная д.60	(4922)50-50-55, 21-44-24
Волжск	г. Волжск и РМЭ	АСЦ ООО «Империя»	ул. Федина б/1	(83631)6-45-99
Волгоград	г. Волгоград и Волгоградская обл.	АСЦ ООО «ТехноКласс»	Проезд Металлургов, 29	(8442) 72-53-33, 72-40-10
Волгоград	г. Волгоград и Волгоградская обл.	АСЦ ИП Пучков С. Д.	ул. Землячки, 29	(8442) 98-01-48
Волгоград	г. Волгоград и 50км. от его границ, а так же г. Волжский Волгоградской области	АСЦ ООО «АСЦ Классика»	ул. Елецкая, 173	(8442)97-50-10
Волгоград	г. Волгоград и Волгоградская обл.	АСЦ ИП Басамыгин	ул.Алексеевская 19-38	(8442)46-71-26
Воронеж	г. Воронеж и Воронежская обл.	АСЦ ООО «Транссервис-Воронеж»	Ленинский пр-т, д.60	(4732)39-37-55, 39-37-53
Вологда	г.Вологда	АСЦ ООО «Армос Сервис»	ул.Северная, д.34	(8172)28-38-93, 28-38-94

ЛИСТОК ОТЗЫВА ПОТРЕБИТЕЛЕЙ

ПЛИТА ГАЗОВАЯ БЫТОВАЯ ЧЕТЫРЕХГОРЕЛОЧНАЯ



Дата пуска в эксплуатацию

« ____ » _____ 20 ____ г.

1. Результат внешнего осмотра при получении плиты потребителем

2. Состояние тары _____

3. Механические повреждения плиты в результате

транспортирования _____

4. Замечания по качеству изготовления плиты _____

5. Прочие замечания _____

Подпись владельца _____

6. Домашний адрес, телефон _____

7. Адрес завода-изготовителя: 84205, Украина,

г. Дружковка Донецкой обл., ул. Чайковского, 1.

www.greta.ua

Просим заполнить и отправить листок в адрес завода,
это поможет выпустить плиты более высокого качества

— Линия отреза



ПЕРЕЧЕНЬ ГАРАНТИЙНЫХ СЕРВИСНЫХ ЦЕНТРОВ ПО РЕМОНТУ ГАЗОВЫХ ПЛИТ ПО РОССИИ (продолжение):

ГОРОД	ЗОНА ОТВЕТСТВЕННОСТИ	СЕРВИСНЫЙ ЦЕНТР	АДРЕС	ТЕЛЕФОН
Великий Новгород	г.Великий Новгород	АСЦ ООО «Армос Сервис»	ул. Попова 2/22	(8162)67-25-44, 89646916564, 89646916562
Димитровград	г. Димитровград и Ульяновская обл.	АСЦ ООО «Стройавтогаз»	ул. Западная, 34 а	(84235)5-25-38
Екатеринбург	г. Екатеринбург и Свердловская обл.	АСЦ ООО «Транссервис-Екатеринбург»	ул.Техническая, 28	(343)264-62-76 264-62-77 278-90-91
Иваново	г. Иваново, Ивановская обл.	АСЦ ООО «СпектрСервис»	ул. Дзержинского 45/6	(4932)33-51-85
Ижевск	г. Ижевск и радиус 50 км.	АСЦ ООО «Аргус-Сервис»	ул. Азина, 4	(3412)30-79-79, 30-83-07
Ижевск	г. Воткинск, Сарапул, Можга,	АСЦ ООО «РИТ-Сервис»	ул. М. Горького, 162	(3412)43-06-67, 43-20-39
Глазов	г. Глазов	АСЦ ООО «РИТ-Сервис»	ул.К.Маркса, 15	(34141)77-23-66
Чайковский	г. Чайковский	АСЦ ООО «РИТ-Сервис»	ул.Вокзальная, 41	(34241)33-59-63
Ивантеевка, Московская обл.	Талдомский, Дмитровский, Сергиево-Посадский, Пушкинский, Балашихинский, Мытищинский, Щелковский, Ногинский, Павлово-Посадский, Орехово-Зуевский. Кроме того, города областного подчинения: Королев, Дубна, Лобня, Электросталь.	АСЦ ООО «Берингов Сервис»	ул.Толмачева, 27	(495)500-05-60
Йошкар-Ола	г.Йошкар-Ола и Республика Марий Эл	АСЦ ИП Бешкарева Светлана Владимировна «МИДАС»	ул.Советская, 173	(8362)45-73-68, 41-77-43
Курск	г.Курск и Курская обл.	АСЦ ООО «Юлия-Сервис»	ул.Красная Площадь 2/4 под.4	(4712)56-41-87
Кострома	г.Кострома, Костромская обл. до 50км.	АСЦ ИП Молодцов В.Л. «Кристал Сервис Быт»	ул.Комунарв д.5	(4942)30-01-07, 63-97-23
Калуга	г.Калуга и Калужская обл.	АСЦ ООО «Бинэз Сервис»	ул.Суворова, 25	(4842)548-222, 548-333
Киров	г. Киров и Кировская обл. в радиусе 40 км.	АСЦ ООО «ВГК-сервис»	ул. Базовая, 8	(8332)25-19-83, 25-84-68, 62-11-83
Казань	г. Казань	АСЦ ООО «ГСЦ «Атремонтнуем все»	ул.Краснокошкская, д.92	(843)555-49-32, 555-49-92
Казань	г. Казань и Республика Татарстан	АСЦ ООО «ТехноВидеоСервис»	ул. Академика Глушко, д.43	(843)276-21-21
Кемерово	Кемеровская обл.	АСЦ ООО «СЦ КВЭП»	пр. Октябрьский, 20/1	(3842)35-03-97
Красноярск	г. Красноярск, Красноярский край.	АСЦ ИП Каширин В.В. «ВВК-Сервис»	ул. Парашутная, 9а-46, 660037, г. Красноярск а/я 6211	(391)253-82-80, 232-37-78
Курган	г.Курган, Курганская обл.	АСЦ ООО «Товарищество предпринимателей»	ул.Красина, 41	(3522)45-76-83, 45-51-83
Каменск-Уральский, Свердловская обл.	г.Каменск-Уральский	АСЦ ИП Шайдуров С.А. «Наш сервис»	ул.Ленина, д.95	(3439)37-02-03
Москва	г. Москва и 30км. От МКАД	ЗАО «СЦБТ»(Сервисный центр бытовой техники)	ул. Кантемировская 20, корпус 1	(495)323-78-88, 323-78-77
Москва	г. Москва и Московская обл.	АСЦ ООО «ТТЦ Лана-Сервис»	ул. Маршала Соколового д.3	(499)194-79-47, 194-87-65
Москва	Москва и Московская обл.	АСЦ ООО «Люксория»	ул.Армавирская д.23/18, помещение 5	(499)476-52-73
Можайск	Москва, Можайский р-он Московской обл., г. Санкт-Петербург	АСЦ ООО МСК «Удобно»	ул. Мира, 8	(495)663-94-14
Махачкала	г. Махачкала	АСЦ ООО «Сервис-Сити»	Республика Дагестан, ул. Акушинского, 1а	(8722)60-98-32
Мурманск	г.Мурманск	АСЦ ООО «Армос Сервис»	ул.Свердлова, 19А	(8152)31-49-64
Мончегорск	г.Мончегорск, г.Оленегорск	АСЦ ИП Кутузов С.В. «Рембыттехника»	Никелевое шоссе 12 «Б»	(81536)77-27-63
Невинномысск	г. Невинномысск и зона радиусом 30 км.	ИП Шенцов	357100, Ставропольский край, г. Невинномысск, ул. Гагарина, 55	(86554)5-59-77
Новокузнецк	г.Новокузнецк и Новокузнецкий район	АСЦ ООО «МСВ»	пр.Кузнецкстроевский 44	(3843)46-94-00
Нижневартовск	г.Нижневартовск и пригород	ИП Шахматов Н.Г.	Интернациональная 45-56	(3466)64-22-63, 56-68-13
Нижний Новгород	г. Нижний Новгород и Нижегородская обл.	АСЦ ООО «Транссервис-Н.Новгород»	ул. Бекетова, д.3Б	(811)463-61-76, 463-61-75, 463-61-77
Нижний Новгород	Нижний Новгород и Нижегородская обл.	ИП Корытина М. В. АСЦ «Гарант-Сервис»	ул. Заярская, 18	(831)416-31-51
Нижний Новгород	г.Нижний Новгород, г.Арзамас и Нижегородская обл.	АСЦ ООО «Нижегородский сервисный центр»	ул.Лескова д.8	(831)293-96-20, 256-68-18
Арзамас	г.Арзамас		пл.Соборная д.2А	(831)474-09-90
Набережные Челны	г.Набережные Челны	АСЦ ООО «РИТ-Сервис»	Сармановский тракт 60, комплекс 17/11	(8552)32-08-81
Нижний Тагил	г.Нижний Тагил и пригородный район	АСЦ ООО «Ремсервис»	ул.Красноармейская 74а	(3435)48-12-56
Нефтекамск	г. Нефтекамск и окрестности до 120 км.	ИП Гильфанов Э.З.	452683, республика Башкортостан, г. Нефтекамск, ул. Победы 10а	(34783)3-43-44
Новосибирск	г.Новосибирск	АСЦ ООО «Армос Сервис»	ул.Ватутина, д.7	(383)351-11-14
Омск	г. Омск и Омская обл.	АСЦ ООО «Бытовая Техника»	ул. Запорожская, 1	(3812)57-95-40, 32-20-63
Омск	г. Омск	АСЦ ООО «СибСервис»	ул. 10 лет Октября, д.23	(3812)54-35-76
Орёл	г. Орёл, Орловская обл.	ООО «Мастеръ»	302016, г. Орёл, ул. Латышских стрелков, 2	8-4862-75-14-80, 8-4862-73-17-31
Оренбург	г. Оренбург и обл.	АСЦ ОАООренбургМежрайгаз	ул. Самолетная, 79	(3532)924099
Оренбург	г. Оренбург	АСЦ ООО «ТИКО-сервис»	ул.Комсомольская, д.16	(3532)77-67-64

КОРЕШОК ТАЛОНА № 1

на гарантийный ремонт

наименование изделия

Изъят « » 20__ г. Мастер _____

ОАО «Грета» 84205, г. Дружковка, ул. Чайковского,1

ТАЛОН № 1

на гарантийный ремонт
плиты газовой бытовой четырехгорелочной

Продана магазином № _____

_____ (наименование)

« ____ » _____ 20__ г.

М.П.

_____ (подпись торговой организации)

Владельца его адрес _____

Выполнена работа: _____

_____ (указать неисправность)
_____ (дата) Мастер _____ (подпись)

Владелец _____ (подпись)

МП _____

_____ (наименование бытового предприятия)

_____ (должность и подпись руководителя предприятия, выполнвшего ремонт)

УСТАНОВКА ПЛИТЫ (заполняет газовая служба)

Плита установлена _____ (адрес владельца)

и подключена службой _____ МП

Давление газа в сети _____ дата _____

Ответственный за установку и проверку соответствия настройки плиты _____

КОРЕШОК ТАЛОНА № 2

на гарантийный ремонт

наименование изделия

Изъят « » 20__ г. Мастер _____

ОАО «Грета» 84205, г. Дружковка, ул. Чайковского,1

ТАЛОН № 2

на гарантийный ремонт
плиты газовой бытовой четырехгорелочной

Продана магазином № _____

_____ (наименование)

« ____ » _____ 20__ г.

М.П.

_____ (подпись торговой организации)

Владельца его адрес _____

Выполнена работа: _____

_____ (указать неисправность)
_____ (дата) Мастер _____ (подпись)

Владелец _____ (подпись)

МП _____

_____ (наименование бытового предприятия)

_____ (должность и подпись руководителя предприятия, выполнвшего ремонт)

УСТАНОВКА ПЛИТЫ (заполняет газовая служба)

Плита установлена _____ (адрес владельца)

и подключена службой _____ МП

Давление газа в сети _____ дата _____

Ответственный за установку и проверку соответствия настройки плиты _____

ПЕРЕЧЕНЬ ГАРАНТИЙНЫХ СЕРВИСНЫХ ЦЕНТРОВ ПО РЕМОНТУ ГАЗОВЫХ ПЛИТ ПО РОССИИ (продолжение):

ГОРОД	ЗОНА ОТВЕТСТВЕННОСТИ	СЕРВИСНЫЙ ЦЕНТР	АДРЕС	ТЕЛЕФОН
Орск	г. Орск, восточная зона Оренбургской области	ИП Бердников В.В.	462430, г. Орск, ул. Волкова, 2	(3537)356989, 279183
Пермь	г. Пермь, Пермский край	АСЦ ООО «Мария-М»	ул. Лебедева, 8	(342)263-02-22, 263-11-16
Пенза	г. Пенза и Пензенская обл.	АСЦ ИП Колчанов С. П. «Телсервис»	ул. Мирская, 17	(8412)94-04-45, 34-56-49
Псков	г. Псков и Псковская обл.	ООО «МиниМакс»	Рижский пр., д.49	(811)272-13-90
Петрозаводск	г. Петрозаводск	АСЦ ООО «Амос Сервис»	ул. Шотмана, д.4	(8142)59-20-45
Первоуральск	г. Первоуральск, г. Ревда, г. Дедятурск и их окрестности.	АСЦ ООО «Оптимиз-сервис»	ул. Луначарского, д.34	(3439)64-91-90, 25-03-70, 25-74-13
Пятигорск	г. Пятигорск и регион КМВ	АСЦ ИП Чернявский Е.В. «Полисервис»	г. Пятигорск, ул. 1-я Набережная 32 корпус 4	(8793)33-17-29
Рязань	г. Рязань и Рязанская обл.	АСЦ ООО «Транссервис-Рязань»	ул. Зубковой, 17а	(4912)27-70-00
Ростов-на-Дону	г. Ростов-на-Дону и Ростовская обл.	АСЦ ООО ТЦ «Комфорт-Сервис»	пр. Коммунистический 48 Б	(863)222-45-51, 266-72-44
Ростов-на-Дону	г. Ростов-на-Дону и Ростовская обл.	АСЦ ООО «Транссервис-Ростов»	ул. Красноармейская, 157	(863)266-56-54
Санкт-Петербург	г. Санкт-Петербург	АСЦ ООО «Пионер Сервис»	пр. Лиговский, д. 52	(812)324-75-33
Санкт-Петербург	г. Санкт-Петербург	АСЦ ООО МСК «Удобно»	пр-к Суворовский 43-45	(812)309-34-69
Санкт-Петербург	г. Санкт-Петербург, Ленинградская обл. в радиусе 100 км.	АСЦ ООО «Вятка-Сервис»	Московское шоссе, д. 5	(812)371-24-64, 327-04-70
Самара	г. Самара, и обл. в радиусе 100 км.	АСЦ ООО «Универсалпроект»	ул. Дыбенко, 120	(846) 229-02-58
Самара	г. Самара и Самарская обл.	АСЦ ООО «Транссервис-Самара»	пр. Юных пионеров, д.22	(846)995-00-88, 951-16-45
Саратов	г. Саратов и Саратовская обл.	АСЦ ООО «Транссервис-Саратов»	ул. 3-я Дачная, ост. Торговый дом «ТЦ-Повольжье»	(8452)35-11-80
Сочи	г. Сочи и р-ны (Адлерский, Хостинский, Лазаревский)	ООО «ДЭЛ»	ул. Донская 50а	(8622)555-119, 8622)550-108
Ставрополь	Ставрополь, Ставропольский край, Карачаево-Черкесская Республика	АСЦ ООО «Техно-Сервис»	ул. 7-я Промышленная, 6	(8652) 39-30-30, 39-59-30
Смоленск	г. Смоленск и Смоленский район	АСЦ ООО «ПП «ПЛАИС»: СЦ «ВЕГА», СЦ «РУБИН»	ул. Нормандии-Неман, д.35, ул.25 Сентября, д.50	(4812)64-02-42, 62-29-79
Смоленск	г. Смоленск и Смоленская обл.	АСЦ ООО «Крим»	ул. Воробьева, 13	(4812)61-14-45
Сургут, Тюменский р-н, ХМАО	г. Сургут, Сургутский район	АСЦ ИП Полукаров Евгений Викторович	ул. Ленина, 17	(3462)66-70-79, 68-33-50
Сыктывкар	г. Сыктывкар	ООО «Атлант-Сервис»	ул. Южная, 7	(8212)200-286
Саранск	г. Саранск и пригородный район	АСЦ ИП Гришин Владимир Петрович(Видео-Сервис)	ул. Косарева 112, ул. А.Лусс 3а, ул. В. Терешковой 18а(фактин.)	(8342)24-54-85, 24-98-58, 57-19-19, 25-19-19
Тамбов	г. Тамбов и Тамбовская обл.	АСЦ ООО «ТТЦ Атлант-сервис»	ул.Московская д.23 «а»	(4752)72-63-46, 72-86-66
Тверь	г.Тверь и Тверская обл.	АСЦ ООО «Стэко-Сервис»	пр-т Чайковского, д.100	(4822)32-00-23, 35-40-81
Тюмень	Тюмень и обл.	ООО «Аверс-Сервис»	г. Тюмень, ул. А. Матросова, д1, корп.2	(9044)902-039, 902-059
Тольятти	г. Тольятти и Самарская обл.	АСЦ ООО «Наша-Эра»	Московский пр-т, 8г	(8482)70-44-06, 70-44-07
Тула	г. Тула и Тульская обл.	АСЦ ООО «СтройДекор»	Красноармейский пр-т д.44 м-н «Интердекор»	(4872)30-25-65, 27-52-25
Ульяновск	г. Ульяновск и Ульяновская обл.	АСЦ ООО «Ульяновскоблгаз»	ул. Кузнецова, 5А	(8422)41-06-66, 41-04-88
Уфа	г.Уфа и Республика Башкортостан	АСЦ ООО «Сервис-Центр Регион»	ул. Аксакова, д.73	(3472)51-79-79, 23-60-60
Уфа	г. Уфа	АСЦ ООО «Газтехника +»	ул. Революционная 154/1	(3472)277-85-49
Химки	г. Москва и Московская обл. в радиусе 100 км.	АСЦ ООО Группа «Центросервис»	ул. Кольцевая, 8	(495)572-70-71, 572-70-72, 572-70-86
Ханты-Мансийск	г.Ханты-Мансийск, г.Советский г.Югорск	АСЦ «ЦТО Альфа — Сервис»(ИП Климин А.А.)	ул.Обская, 29	(346)30-00-05, 30-00-01
Череповец	г. Череповец	АСЦ ООО «АмосСервис»	пр. Советский д.88	(8202)20-53-94, 20-53-91
Челябинск		АСЦ ООО ТТЦ «Рембытехника»	ул.Производственная, 86	(351)239-39-33, 239-59-34
Челябинск			ул.Артиллерийская, 102	(351)772-73-66, 772-72-05, 772-69-01
Колейск	г. Челябинск и Челябинская обл.		г.Колейск, пр.Ильича, 16	(35139)397-59
Златоуст			г.Златоуст, ул. Таганайская, 214/4эт	(35135)5-37-47
Миасс			г.Миасс, ул.Автозаводцев, 8	(3513)55-59-40
Чебоксары	г.Чебоксары и Чувашская республика	АСЦ ООО «ЦЮСТ» (СЦ «Белая Техника»)»	ул.Пирогова, 20	(8352)43-12-11
Челябинск	г. Челябинск и Челябинская обл.	АСЦ ООО «Электрон-Н»	пр. Победы, д.302	(351)741-01-41
Ярославль	г. Ярославль Ярославская обл.	АСЦ ООО «Сервисный центр «ВИРТ»	ул.Республиканская, д.3 корп.5	(4852)58-22-11
Ярославль	г. Ярославль Ярославская обл.	АСЦ ООО «Росплан-Сервис»	ул.Ньютона, 34	(4852)72-57-22

ИНФОРМАЦИЯ, СОГЛАСНО ТЕХНИЧЕСКОМУ РЕГЛАМЕНТУ РЕСПУБЛИКИ КАЗАХСТАН

Газ тұрмыстық төрт жанарғы плитасы модель 1470-00

ДСТУ 2204-93 (ГОСТ10798-93) Плита табиғи газда 1274 Па жұмыс істеуге арналған, сұйытылған газға ауысуға арналған каналдармен қысым 2940 Па.

Техникалық сипаттама

Жанарғы саны, дана	4
Сонымен қатар:	
Жартылай жылдам әрекет ететін	2
Жылдам әрекет ететін	1
Қосалқы	1
КПД жанарғы газдың номиналды қысымында, % (кем емес)	59
Духовканың пайдалы көлемі дм.(кем емес)	54
Қуат кернеуі (эл.құрылғылар болған жағдайда), В	220
Жарықтандыру құрылғысының қолданылатын қуаты (болған жағдайда), Вт	15
Шығыңқы элементтерді қоспағанда плитаның өлшемі, мм биіктікХеңіХтереңдігі	850X 500X540
Плитаның салмағы орындағанға байланысты. Қабылдау куәлігін қараңыз.	
Плитаның пайдалану кепілдік мерзімі бөлшектеп сату орталығы арқылы сатып алған күннен бастап, ал пайдалану нұсқаулығында сату туралы белгі жоқ болған жағдайда дайындаушы – кәсіпорыннан шыққан күннен бастап 1 жыл. Плитаның қызмет ету мерзімі 15 жыл.	

ЖИЫНТЫҚ

	Саны	06	07	10	11	12	16	17	20	21	22
Плита	1	*	*	*	*	*	*	*	*	*	*
Үстел торы (жиынтық)	1	*	*	*	*	*	*	*	*	*	*
Жайпақ қаңылтыр таба	1	*	*	*	*	*	*	*	*	*	*
Духовканың торы	1	*	*	*	*	*	*	*	*	*	*
Жылдам әрекет ететін жанарғы бөлгіші қақпағымен бірге	1	*	*	*	*	*	*	*	*	*	*
Жартылай жылдам әрекет ететін жанарғы бөлгіші қақпағымен бірге	2	*	*	*	*	*	*	*	*	*	*
Қосалқы жанарғы бөлгіші қақпағымен бірге	1	*	*	*	*	*	*	*	*	*	*
Конфорка (шойын тормен плиталардан басқа)	1	*	*	*	*	*	*	*	*	*	*
Сұйытылған газға арналған ауыстырылатын каналдардың жиынтығы	1	*	*	*	*	*	*	*	*	*	*
Реттелетін аяқтар	4	*	*	*	*	*	*	*	*	*	*
Пайдалану нұсқауы	1	*	*	*	*	*	*	*	*	*	*
Орама	1	*	*	*	*	*	*	*	*	*	*
Үстелдің қалқаншасы	1					*		*		*	
Винтгайка (М4), шайба	2					*		*		*	
Фильтр автоматикамен плиталар)	1	*	*	*	*	*	*	*	*	*	*
Сақтандыратын қроштейн(Ресей бойынша плиталардан басқа)	1	*	*	*	*	*	*	*	*	*	*

Ораманы ашу

Тасымалдау үшін плита зақымдаудан орамамен қорғалған. Ораманы алғаннан кейін оны қоршаған ортаға зақым келтірмейтіндей жоюды өтінеміз.

Ораманы дайындау үшін қолданылған барлық материалдар зиянсыз және 100% қайта өндіруге болады. Ескерту! Орама материалдарына (полиэтилен пакеттері, пенопласт, кесілген ағаш дайын-дамалары және т.б.) процес кезінде балаларды жолатпау керек.

Утилизация

Егер сіз ескі өнімді айырбастағыңыз келсе, оны утилизациямен айналысатын арнайы ұйымға тапсыру керек.

Егер ол өнім күл-қоқыс жерге апарылса, ол баланың қолына түссе жазатайым уақиғаға әкеліп соқтыруы мүмкін. Өнім жұмыс істемейтін жағдайда болуы тиіс. Бауды (егер ол болса) кесіп тастаңыз, барлық электр құрылғыларын (егер ол болса) алып тастаңыз

Дайындаушының мекен-жайы:

ААҚ «Грета» 84205, Украина, Дружковка қ, Донецкая обл., Чайковский 1